

**vtech**<sup>®</sup>  
Baby

Bedienungsanleitung

**Tut Tut**  
**Baby Flitzer**<sup>®</sup>

**2-in-1-Turboturm**



91-003870-003 

# EINFÜHRUNG

Bahn frei für Rennspaß hoch zwei! Mit dem **2-in-1-Turboturm** gleich zwei unterschiedliche Rennpisten gestalten. Ob nebeneinander oder aus schwindelerregender Höhe, die Tut Tut Baby Flitzer kriegen jede Kurve. Anschlappen, auf den Pokal drücken und los geht's!

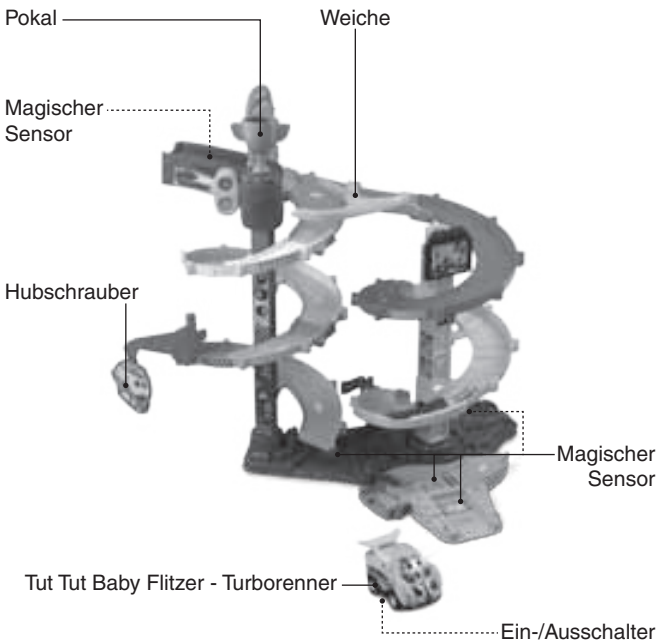

# INHALT DER PACKUNG

- 1 Tut Tut Baby Flitzer - 2-in-1-Turboturm
- 1 Stickerbogen
- 1 Bedienungsanleitung



1 Tut Tut Baby Flitzer -  
Turbotrenner



1 Blitzstarter



1 Pokal



1 Weiche



6 Streckenverbinder



1 Anzeigetafel



1 Hubschrauberhalterung



1 Hubschrauber



1 Pfeiler



1 Starttor



1 Y-Stück



1 Zielflagge



1 Schranke



1 Adapter

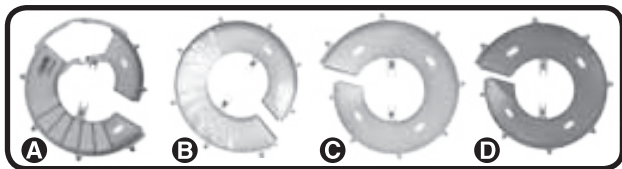

4 Rennschnecken



1 Falltüre

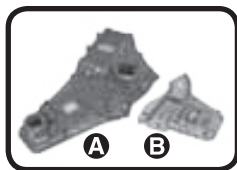

je 1 Basissegment A & B

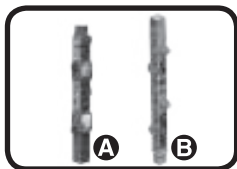

je 1 Stütze A & B

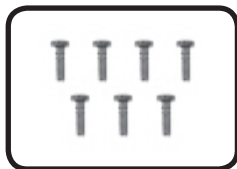

7 Schrauben

## **ACHTUNG:**

Alle Verpackungsmaterialien, wie z. B. Bänder, Plastikhalterungen, Verschlüsse, Karton, Kabelbinder sowie Schrauben, sind nicht Bestandteile dieses Lernspielzeugs und müssen zur Sicherheit Ihres Kindes sofort entfernt werden!

## **HINWEIS:**

Bitte bewahren Sie diese Bedienungsanleitung auf, da sie wichtige Informationen enthält.

## **ACHTUNG:**

Aufbau nur durch Erwachsene. Diese Verpackung beinhaltet verschluckbare Kleinteile! Lassen Sie Ihr Kind erst mit dem **2-in-1-Turboturm** spielen, wenn das Spielzeug vollständig aufgebaut ist.

## **Entfernung der Transportsicherung:**

- ① Drehen Sie die Transportsicherung einige Male gegen den Uhrzeigersinn.
- ② Ziehen Sie die Transportsicherung heraus und entsorgen Sie diese vorschriftsmäßig.

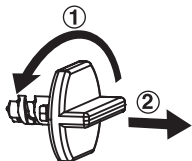

# Erste Schritte

## Einlegen der Batterien - Turborennern

1. Vergewissern Sie sich, dass das Lernspielzeug **ausgeschaltet** ist.
2. Das Batteriefach befindet sich an der Unterseite des Tut Tut Baby Flitzers. Sie können es mit einem passenden Schraubendreher öffnen.
3. Entnehmen Sie gegebenenfalls ältere Batterien, indem Sie auf eine Seite der Batterie drücken.
4. Setzen Sie 2 neue AAA (AM-4/LR03) Batterien ein, wie es auf dem Bild im Inneren des Batteriefaches dargestellt ist. Achten Sie dabei auf die richtige Polung. Für maximale Leistung wird die Verwendung neuer Batterien empfohlen.
5. Verschließen Sie das Batteriefach nun wieder fest mithilfe eines Schraubendrehers.

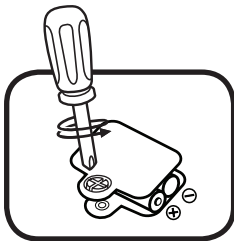

## BATTERIEHINWEISE

- Wählen Sie Batterien mit langer Haltbarkeit (Alkali-Mangan).
- Verwenden Sie bitte nur die angegebenen oder gleichwertige Batterien.
- Bitte setzen Sie nie neue und gebrauchte Batterien zusammen ein.
- Bleiben Sie bitte bei einem einheitlichen Batterietyp.
- Verwenden Sie keine beschädigten Batterien.
- Achten Sie unbedingt auf die richtige Polung (+/-).
- Bitte verursachen Sie keinen Kurzschluss der Batterien im Batteriefach.
- Erschöpfte Batterien bitte aus dem Spielzeug herausnehmen.
- Soll das Spielzeug für längere Zeit nicht in Betrieb genommen werden, entfernen Sie bitte die Batterien, um deren Auslaufen zu vermeiden.

- Werfen Sie Batterien niemals ins Feuer.
- Versuchen Sie nie, Batterien aufzuladen, die nicht dafür vorgesehen sind.
- Entfernen Sie die Akkus aus dem Spielzeug, bevor Sie diese aufladen.
- Akkus nur von Erwachsenen oder unter Aufsicht von Erwachsenen aufladen.

**Batterien gehören nicht in den Hausmüll und dürfen nicht verbrannt werden. Verbraucher sind gesetzlich verpflichtet, gebrauchte Batterien zurückzugeben. Sie können Ihre alten Batterien bei den öffentlichen Sammelstellen in Ihrer Gemeinde oder überall dort abgeben, wo Batterien verkauft werden.**



Das Symbol der durchgestrichenen Mülltonne auf den Batterien, dem Produkt, der Bedienungsanleitung oder der Produktverpackung weist auf die verpflichtende, vom Hausmüll getrennte Entsorgung der Batterien und/oder des Produktes hin. Dieses Produkt muss am Ende seiner Lebensdauer gemäß ElektroG bzw. der EU-Richtlinie RoHS an einem Sammelpunkt für das Recycling von elektrischen und elektronischen Geräten abgegeben werden.

Die chemischen Symbole Hg (Quecksilber), Cd (Cadmium) oder Pb (Blei) weisen darauf hin, dass in entsprechend gekennzeichneten Batterien die Grenzwerte für die genannte(n) Substanz(en) überschritten werden. Die Batterierichtlinie der EU (2006/66/EG) regelt diese Grenzwerte sowie den Umgang mit Batterien.



Der Balken unter der Mülltonne zeigt an, dass das Produkt nach dem 13. August 2005 auf den Markt gebracht worden ist.

Mit der Wiederverwendung, der stofflichen Verwertung oder anderen Formen der Verwertung von Altgeräten leisten Sie einen wichtigen Beitrag zum Schutze unserer Umwelt. Bitte erfragen Sie bei der Gemeindeverwaltung die zuständige Entsorgungsstelle. Schonen Sie Ihre Umwelt und geben Sie bitte leere Batterien an den Sammelstellen ab. Danke!



# ETTIKETIERUNG

Bitte bekleben Sie das Spielset mit den Stickern, wie nachfolgend dargestellt:

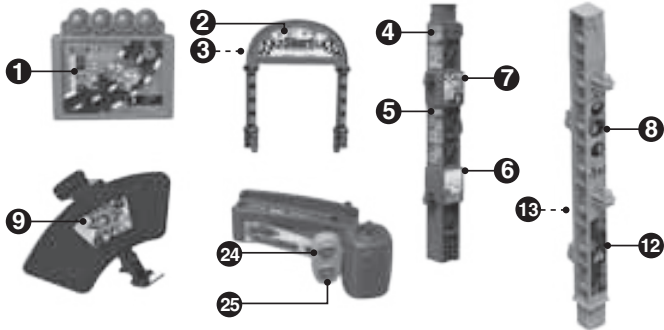
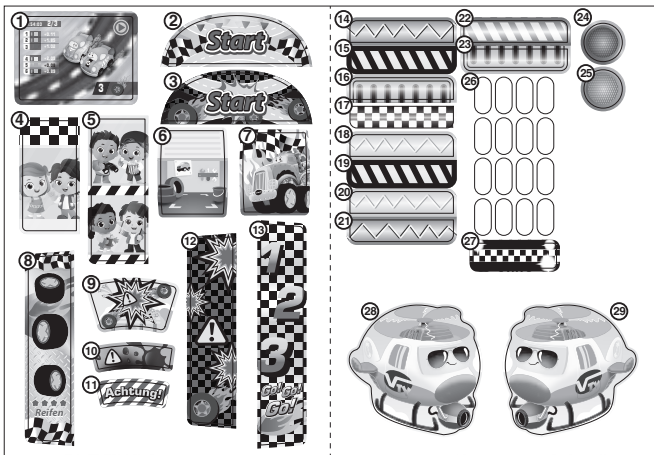

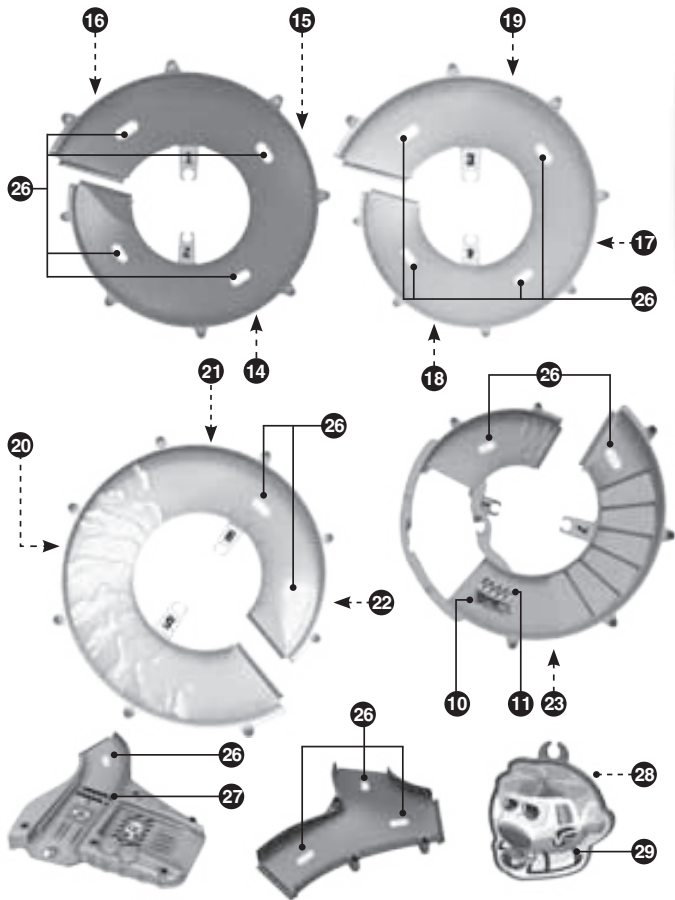

# AUFBAUANLEITUNG

Zur Sicherheit Ihres Kindes sollte der Aufbau des Spielzeugs nur durch Erwachsene erfolgen. Lassen Sie Ihr Kind erst mit dem **2-in-1-Turboturm** spielen, wenn das Spielzeug vollständig aufgebaut ist.

## Montage der Baugruppen

1. Klemmen Sie den Hubschrauber an die Hubschrauberhalterung und führen Sie den Pfeiler in die Öffnung an der Unterseite der Hubschrauberhalterung ein.

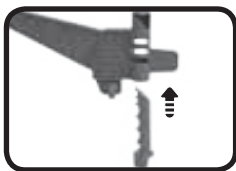

2. Setzen Sie den Pokal auf den schwarzen Zapfen des Blitzstarters und drücken Sie ihn nach unten, bis sie ein Klickgeräusch hören. Führen Sie nun das Starttor in die beiden dafür vorgesehenen Öffnungen des Blitzstarters ein.



3. Führen Sie die beiden kleinen Zapfen auf der Rückseite der Anzeigetafel in die dafür vorgesehenen Öffnungen der Stütze A ein.



4. Lassen Sie die Falltür in die Öffnung der Rennschnecke A einrasten.



5. Setzen Sie die Weiche in das Lager der Y-Stücks.



6. Verbinden Sie die Basissegmente A & B und sichern Sie sie mit vier Schrauben, wie unten dargestellt.

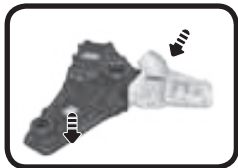

7. Führen Sie Stütze A in das Basissegment A ein und sichern Sie es von unten mit drei Schrauben, wie auf der Abbildung dargestellt.

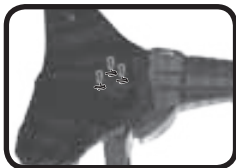

## Montage Turboturm

1. Stecken Sie Stütze B auf die Oberseite von Stütze A.

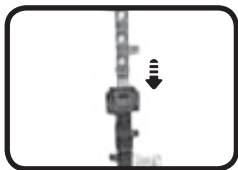

2. Jede Rennschnecke hat zwei nummerierte Klammern. Beginnen Sie mit der unteren Rennschnecke A und verbinden Sie jede Klammer mit einem Zapfen der gleichen Nummer an den Stützen A und B.

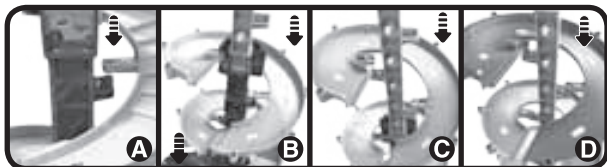
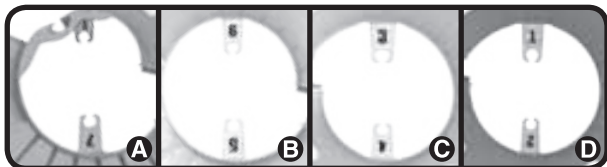

3. Beginnen Sie mit Rennschnecke A: Verbinden Sie jede Klammer mit dem zugehörigen Zapfen. Verfahren Sie ebenso mit den Rennschnecken B, C und D.

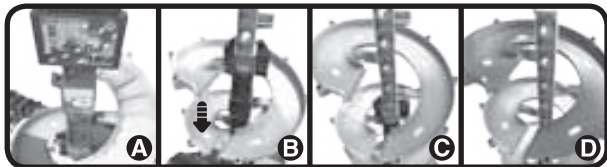

4. Verbinden Sie die einzelnen Rennschnecken nun mit Hilfe der Streckenverbinder.



5. Setzen Sie den Blitzstarter auf Stütze B. Verbinden Sie nun mit Hilfe des Streckenverbinders den Blitzstarter mit der obersten Rennschnecke.



6. Setzen Sie das Y-Stück auf die dafür vorgesehenen Zapfen des Basissegments A. Schließen Sie nun mit Hilfe von zwei Streckenverbindern die Rennstrecke in zwei Richtungen, wie unten dargestellt.



7. Führen Sie nun die Zielflagge in die dafür vorgesehene Öffnung von Basissegment A ein, um die Rennschnecke A zu sichern.

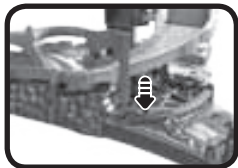

8. Befestigen Sie die Hubschrauberhalterung und die Schranke in den hierfür vorgesehenen Öffnungen von Rennschnecke und Basissegment B.

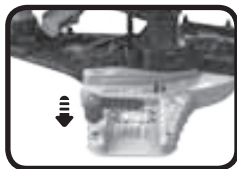
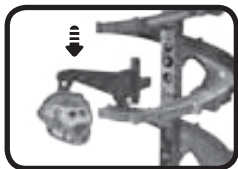

9. Verbinden Sie den Adapter mit Basissegment B.



Jetzt kann das Rennen beginnen! Für noch mehr Spielspaß, lässt sich der **2-in-1-Turboturm** problemlos mit weiteren Spielsets der Tut Tut Baby Flitzer Welt (separat erhältlich) verbinden. Für einen alternativen Aufbau, siehe die nachstehende Anleitung.



## Montage Doppelturm

1. Führen Sie Stütze B in die äußere Öffnung des Basissegments A ein, wie unten dargestellt.



2. Jede Rennschnecke hat zwei nummerierte Klammern. Beginnen Sie mit der unteren Rennschnecke A und verbinden Sie jede Klammer mit einem Zapfen der gleichen Nummer. Verbinden Sie nun die einzelnen Rennschnecken miteinander, indem Sie die Streckenverbinder einfügen.

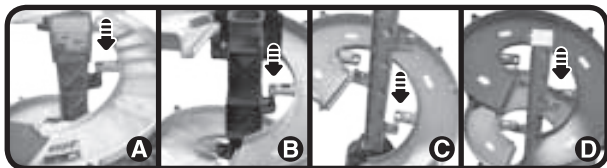

3. Setzen Sie den Blitzstarter auf Stütze B.

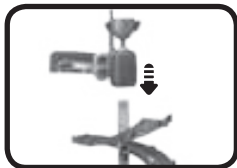

4. Verbinden Sie mit Hilfe der Streckenverbinder die Rennschnecken mit dem Y-Stück und dem Blitzstarter. Wenn sich das Y-Stück nur schwer einbinden lässt, passen Sie den Anschlusswinkel des Blitzstarters an.



5. Führen Sie nun die Zielflagge in die dafür vorgesehene Öffnung von Basissgement A ein.



6. Bringen Sie einen Streckenverbinder am unteren Ende der Rennschnecke an.



7. Befestigen Sie die Hubschrauberhalterung und die Schranke in den hierfür vorgesehenen Öffnungen von Rennschnecke und Basissegment B.



8. Verbinden Sie den Adapter mit Basissegment B.



Bahn frei für Turbo-Spielspaß!

## ERWEITERN & ENTDECKEN

Für noch mehr Spielspaß lässt sich der **2-in-1-Turboturm** problemlos mit dem **Straßenset deluxe** (wie auf dem Bild dargestellt) oder anderen Spielsets aus der Welt der **Tut Tut Baby Flitzer** verbinden (alle separat erhältlich). Der Kreativität sind keine Grenzen gesetzt.



# BESONDERHEITEN

## Turborennern

### 1. Ein-/Ausschalter

Schieben Sie den Schalter auf Ein (⏻), um das Gerät einzuschalten. Schieben Sie den Schalter auf Aus (●), um das Gerät wieder auszuschalten.

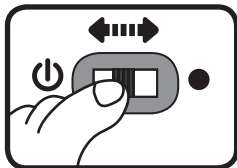

### 2. Abschaltautomatik

Um die Lebensdauer Ihrer Batterien zu verlängern, schaltet sich der **Tut Tut Baby Flitzer - Turborennern** nach ca. 60 Sekunden automatisch ab, wenn keine Eingabe erfolgt. Das Spielzeug wird durch das Drücken der aufleuchtenden Gesichtstaste, kurzes Anschieben oder den Kontakt mit einem magischen Sensor wieder eingeschaltet.

#### HINWEIS:

Das Fahrzeug befindet sich vor dem ersten Gebrauch im Testmodus. Nachdem Sie die Verpackung entfernt haben, schalten Sie es bitte aus und wieder ein. Danach befindet es sich im normalen Spielmodus. Sollte sich das Gerät wiederholt ausschalten, wechseln Sie bitte die Batterien.

# FUNKTIONEN

## Turborennern

1. Um das Gerät einzuschalten, schieben Sie den Schalter auf Ein (⏻). Sie hören Geräusche, einen einladenden Satz und ein gesungenes Lied. Das Licht blinkt passend dazu.

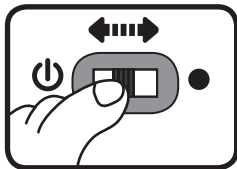

2. Drücken Sie die aufleuchtende Gesichtstaste, um Geräusche, Lieder und gesprochene Sätze zu hören. Das Licht blinkt passend dazu.



3. Durch Drücken der zusätzlichen Taste an der Seite des Fahrzeugs werden weitere Effekte aktiviert. Das Licht blinkt passend dazu.



4. Schieben Sie das Fahrzeug nach vorn oder nach hinten, um Melodien und Geräusche zu hören. Schieben Sie das Fahrzeug während eine Melodie abgespielt wird erneut nach vorn, ertönen zusätzliche Geräusche. Das Licht blinkt passend dazu.



5. Für zusätzlichen Spielspaß interagiert der **Tut Tut Baby Flitzer - Turborennner** mit dem **2-in-1-Turboturm** und weiteren **Tut Tut Baby Flitzer** Produkten (separat erhältlich). Fahren Sie mit einem **Tut Tut Baby Flitzer** über einen magischen Sensor, um lustige Geräusche, Sätze und Lieder zu hören.



# FUNKTIONEN

## 2-in-1-Turboturm

1. Setzen Sie den **Turborennner** oder einen anderen **Tut Tut Baby Flitzer** mit magischer Erkennung (separat erhältlich) auf den magischen Sensor, um lustige Geräusche, Lieder und Sätze auszulösen.
2. Setzen Sie den **Turborennner** auf den Blitzstarter und drücken Sie den Pokal, um das Fahrzeug losflitzen zu sehen.



## MELODIEN

1. Die Affen rasen durch den Wald
2. Do Your Ears Hang Low
3. Eine Seefahrt, die ist lustig
4. Hänschen klein
5. Heut' ist ein Fest bei den Fröschen am See
6. Jolly Good Fellow

# **GESUNGENE LIEDER**

## **Lied 1**

Ich rase über den Asphalt!  
Ich überhole dich - siehst du mich?  
Gleich bin ich im Ziel!

## **Lied 2**

Rennen fahren, Runden drehn',  
Das ist, was mir gefällt!  
Der Reifen quietscht, der Motor brummt,  
So flitz' ich durch die Welt!

## **Lied 3**

Tut Tut Flitzer!  
Tut Tut Flitzer!  
Ich bin ein Tut Tut Baby Flitzer,  
Ein tollkühner Turborennner (Tut Tut),  
Schnell wie ein Blitz - das ist kein Witz,  
So flitze ich durchs Ziel (Tut Tut)!

# **PFLEGEHINWEISE**

1. Reinigen Sie das Spielzeug bitte nur mit einem leicht feuchten Tuch.
2. Lassen Sie das Spielzeug bitte niemals länger in der prallen Sonne oder in der Nähe einer Hitzequelle stehen.
3. Entfernen Sie die Batterien, wenn das Spielzeug längere Zeit nicht benutzt wird.
4. Bitte öffnen Sie das Spielzeug nicht.
5. Halten Sie das Spielzeug fern von Feuchtigkeit und lassen Sie es nicht auf eine harte Oberfläche fallen.

# HINWEIS

Funktioniert Ihr Gerät nicht mehr oder werden Stimme und Geräusche schwächer, verfahren Sie bitte folgendermaßen:

1. Schalten Sie das Spielzeug für einige Sekunden aus und dann wieder ein.
2. Vergewissern Sie sich, dass die Batterien richtig eingelegt sind.
3. Entfernen Sie eventuell die Batterien und legen Sie sie erneut ein.
4. Legen Sie gegebenenfalls neue Batterien ein. Wenn das Spielzeug danach immer noch nicht richtig funktioniert, wenden Sie sich bitte an den Fachhändler, bei dem Sie das Gerät gekauft haben.

## HINWEIS:

Die Entwicklung von Kinderspielzeug ist eine verantwortungsvolle Aufgabe, die wir von **VTech**® sehr ernst nehmen. Wir bemühen uns sehr, die Richtigkeit unserer Informationen sicherzustellen – unsere Qualitätskontrolle ist äußerst streng. Dennoch können auch uns Fehler unterlaufen oder Erkenntnisse werden einfach von der Zeit überholt. Sollten Sie also Verbesserungsvorschläge haben oder sachliche Fehler entdecken, wenden Sie sich bitte an unseren Kundendienst. Wir sind dankbar für Ihre Hinweise und werden Ihre Anregungen gerne überdenken.



## **Serviceadresse für Anfragen und Hinweise in Deutschland:**

**VTech®** Electronics Europe GmbH

Kundenservice

Martinstr. 5

D-70794 Filderstadt

E-Mail: [info@vtech.de](mailto:info@vtech.de)

Hotline: 0711/7097472 (Mo-Fr von 9-17 Uhr; nicht an Feiertagen).

[www.vtech.de](http://www.vtech.de)

Für eine schnelle Abwicklung Ihrer Anfragen bitten wir Sie, folgende Informationen bereit zu halten:

- **Name des Produktes oder ggf. die Artikel-Nummer**
- **Beschreibung des Problems**
- **Kaufdatum**

Garantie- und Reklamationsfälle/Defekte Geräte:

Sollte das Gerät auch nach Beachtung der Hinweise immer noch nicht ordnungsgemäß funktionieren, wenden Sie sich bitte an den Fachhändler, das Warenhaus oder den Versandhandel, bei dem Sie das Gerät gekauft haben. Für Anfragen und Hinweise schicken Sie bitte keine Geräte an unsere Serviceadresse.



LED entspricht  
Laser-Klasse 1



# Garantiekarte

Lieber Kunde,

bitte behalten Sie diese Karte, um sie bei Reklamationen dem defekten Gerät beizulegen. Diese Garantiekarte ist nur zusammen mit dem Original-Kaufbeleg gültig.

Bitte beachten Sie, dass die Reparatur Ihres **VTech®** Produktes nur dann kostenlos ausgeführt werden kann, wenn

- die Garantiezeit (2 Jahre) nicht überschritten ist
- und der Defekt durch die Garantieleistungen abgedeckt wird.

Wird der Defekt von der Garantieleistung abgedeckt, dann wenden Sie sich bitte direkt an Ihren Händler (mit dem defekten Gerät, diesem Garantieschein und dem Original-Kaufbeleg).

Defekt: \_\_\_\_\_

Produktname: \_\_\_\_\_

**Absender:**

Name: \_\_\_\_\_

Straße: \_\_\_\_\_

PLZ: \_\_\_\_\_ Ort: \_\_\_\_\_

Telefon: \_\_\_\_\_

\_\_\_\_\_  
Kaufdatum

\_\_\_\_\_  
Stempel des Händlers



# Garantieleistungen

Sie sind Besitzer eines hochwertigen Lernspielzeuges von **VTech®**, das mit größter Sorgfalt hergestellt wurde und einer strengen Qualitätskontrolle unterlag.

Sollte dennoch ein Defekt an Ihrem Lernspielzeug auftreten, so bieten wir Ihnen folgende Garantieleistungen:

- Garantiezeitraum: 2 Jahre ab Kaufdatum
- Garantieumfang: Schäden am Produkt, die nicht durch unsachgemäßen Gebrauch hervorgerufen wurden.
- Von der Garantie ausgenommen sind Schäden, die durch Nichtbeachten der Bedienungsanleitung bzw. unsachgemäßen Gebrauch oder durch ausgelaufene Batterien entstanden sind.
- Von der Garantie ausgenommen sind auch Transportschäden oder Schäden, die auf eine mangelhafte Verpackung zurückzuführen sind.

Bei **Problemen oder Fragen** wenden Sie sich bitte an unseren Kundenservice:

**VTech®** Electronics Europe GmbH

Kundenservice

Martinstr. 5

D-70794 Filderstadt

E-Mail: [info@vtech.de](mailto:info@vtech.de)

Kundenservice: 0711/7097472 (Mo-Fr von 9-17 Uhr; nicht an Feiertagen)



**Mehr Informationen und  
weitere Lernspielprodukte  
finden Sie unter**

***vtech.de***

