

The Vtech logo consists of the word "vtech" in a white, lowercase, sans-serif font, enclosed within a dark grey, rounded, pill-shaped background.

vtech[®]

Bedienungsanleitung

The "Magi Book" logo is presented inside a large, rounded speech bubble with a thick dark grey outline. The text "Magi Book" is in a bold, grey, sans-serif font. Above the word "Magi" is a decorative arc of small grey dots. A dotted line extends from the top left of the speech bubble, and another dotted line extends from the bottom right, curving around the bubble.

**Magi
Book**[®]

Bitte bewahren Sie diese Anleitung auf, da
sie wichtige Informationen enthält.

Liebe Eltern,

bitte nehmen Sie sich kurz die Zeit und lesen Sie sich unsere Datenschutzerklärung, in der Sie weitere Informationen darüber erhalten, wie mit Ihren personenbezogenen Daten bei VTech umgegangen wird, gut durch. Die Datenschutzerklärung kann über folgenden Link aufgerufen werden: <https://shop.vtech.de/infos/datenschutz>

91-003380-050^{CE}

INHALT DER PACKUNG

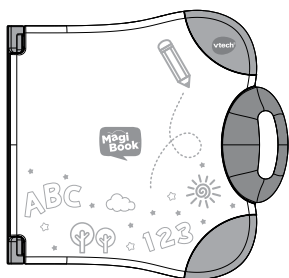

MagiBook-Lernbuchsystem
(Hardware)

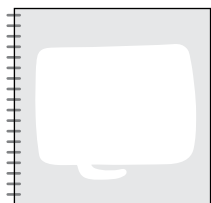

Beispielbuch mit
Probierseiten



USB-Kabel



Kurzanleitung

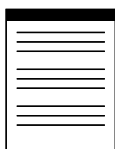

Bedienungsanleitung

1. Energieversorgung

Das MagiBook-Lernbuchsystem benötigt

2 AA/LR6-Batterien (Demobatterien enthalten).

Neue Alkaline-Batterien werden für eine optimale Leistung empfohlen.

Einsetzen der Batterien

1. Stellen Sie sicher, dass das Gerät ausgeschaltet ist.
2. Das Batteriefach befindet sich auf der Rückseite des Geräts. Öffnen Sie es mit einem Schraubendreher.
3. Entfernen Sie erschöpfte Batterien, indem Sie ein Ende der Batterie nach oben drücken. Dann können Sie die Batterie aus dem Produkt entfernen.
4. Setzen Sie 2 AA/LR6-Batterien ein. Achten Sie dabei auf die richtige Polung. (Neue Alkaline-Batterien werden für eine optimale Leistung empfohlen.)
5. Schließen Sie das Batteriefach und ziehen Sie die Schraube fest an.

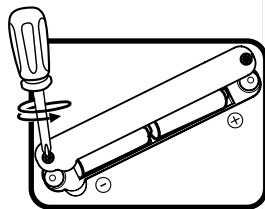

Batteriehinweise

- Wählen Sie Batterien mit langer Haltbarkeit (Alkali-Mangan).
- Verwenden Sie bitte nur die angegebenen oder gleichwertige Batterien.
- Bitte setzen Sie nie neue und gebrauchte Batterien zusammen ein.
- Bleiben Sie bitte bei einem einheitlichen Batterietyp.
- Verwenden Sie keine beschädigten Batterien.
- Achten Sie unbedingt auf die richtige Polung (+/-).
- Bitte verursachen Sie keinen Kurzschluss der Batterien im Batteriefach.
- Erschöpfte Batterien bitte aus dem Spielzeug herausnehmen.
- Soll das Spielzeug für längere Zeit nicht in Betrieb genommen werden, entfernen Sie bitte die Batterien, um deren Auslaufen zu vermeiden.
- Werfen Sie Batterien niemals ins Feuer.
- Versuchen Sie nie, Batterien aufzuladen, die nicht dafür vorgesehen sind.

Hinweis: Die Lebensdauer der im Lieferumfang enthaltenen Demobatterien ist im Vergleich zu regulären Batterien deutlich kürzer. Für ein optimales Spielerlebnis setzen Sie bitte zwei neue Batterien ein.

Entsorgung von Batterien und Produkten

Batterien gehören nicht in den Hausmüll und dürfen nicht verbrannt werden. Verbraucher sind gesetzlich verpflichtet, gebrauchte Batterien zurückzugeben. Sie können Ihre alten Batterien bei den öffentlichen Sammelstellen in Ihrer Gemeinde oder überall dort abgeben, wo Batterien verkauft werden.



Das Symbol der durchgestrichenen Mülltonne auf den Batterien, dem Produkt, der Bedienungsanleitung oder der Produktverpackung weist auf die verpflichtende, vom Hausmüll getrennte Entsorgung der Batterien und/oder des Produktes hin. Dieses Produkt muss am Ende seiner Lebensdauer gemäß ElektroG bzw. der EU-Richtlinie RoHS an einem Sammelpunkt für das Recycling von elektrischen und elektronischen Geräten abgegeben werden.

Die chemischen Symbole Hg (Quecksilber), Cd (Cadmium) oder Pb (Blei) weisen darauf hin, dass in entsprechend gekennzeichneten Batterien die Grenzwerte für die genannte(n) Substanz(en) überschritten werden. Die Batterierichtlinie der EU (2006/66/EG) regelt diese Grenzwerte sowie den Umgang mit Batterien.



Der Balken unter der Mülltonne zeigt an, dass das Produkt nach dem 13. August 2005 auf den Markt gebracht worden ist.

Mit der Wiederverwendung, der stofflichen Verwertung oder anderen Formen der Verwertung von Altgeräten leisten Sie einen wichtigen Beitrag zum Schutze unserer Umwelt. Bitte erfragen Sie bei der Gemeindeverwaltung die zuständige Entsorgungsstelle. Schonen Sie Ihre Umwelt und geben Sie bitte leere Batterien an den Sammelstellen ab. Danke!

2. Produkteigenschaften

Fixierpunkte für die
Lernbücher mit
Spiralbindung

Interaktiver Stift

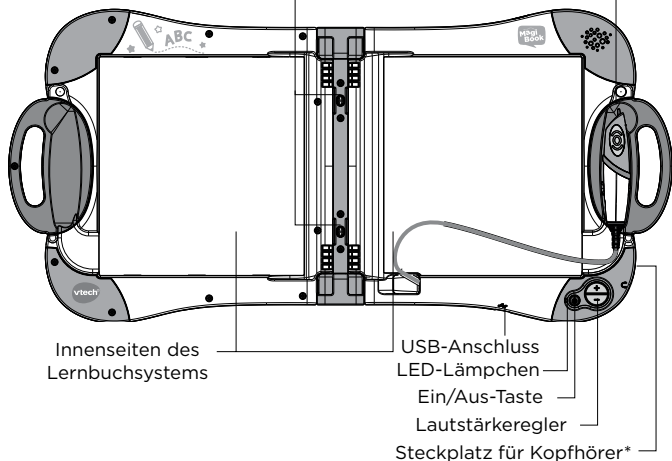

Batteriefach

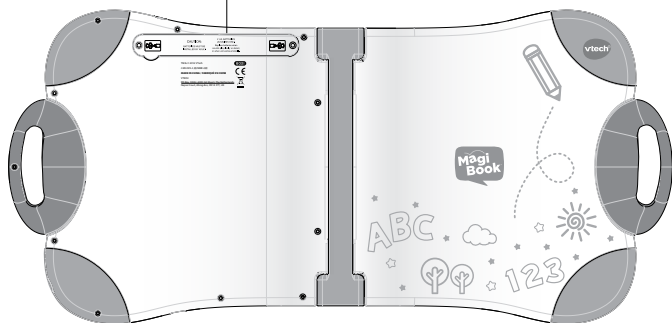

* Kopfhörer nicht inklusive

3. Spielstart

1 Legen Sie 2 AA/LR6-Batterien in Ihr MagiBook-Lernbuchsystem ein und schalten Sie es dann ein. Verbinden Sie das Gerät über das beiliegende USB-Kabel mit Ihrem Computer.

2 Laden Sie den VTech Download Manager für Ihr MagiBook-Lernbuchsystem von vtech.de/support/download-manager auf Ihren Computer herunter und installieren Sie das Programm.

Hinweis: Der Audioinhalt der Innenseiten sowie des Beispielbuches ist bereits auf dem MagiBook-Lernbuchsystem installiert.

3 Ihr Gerät wird jetzt als verbunden angezeigt. Klicken Sie auf das Bild des MagiBooks. Es öffnet sich die Seite mit den Inhalten.

4 Laden Sie den entsprechenden kostenlosen Audioinhalt für Ihr MagiBook-Lernbuchsystem herunter.

5 Sie können das MagiBook-Lernbuchsystem von Ihrem Computer trennen, wenn der Download abgeschlossen ist. Nun kann Ihr Kind in die Welt der interaktiven Lernbücher eintauchen!

4. Mit dem Beispielbuch spielen

- 1 Drücken Sie die Ein/Aus-Taste, um zu spielen. Wenn das Gerät eingeschaltet ist, leuchtet das grüne LED-Lämpchen.
- 2 Legen Sie das Beispielbuch auf die Fixierpunkte auf der Hardware. Tippen Sie eine beliebige Seite an, um mit dem Spiel zu beginnen.

5. Audioinhalte auf das MagiBook-Lernbuchsystem laden (Bücher werden separat verkauft)

- 1 Schalten Sie das MagiBook-Lernbuchsystem ein und tippen Sie eine beliebige Seite mit dem Stift an.
- 2 Sollten Sie den Download Manager noch nicht installiert haben, lesen Sie den Abschnitt „Spielstart“ in dieser Bedienungsanleitung.
- 3 Befolgen Sie die Anweisungen zum Download der Audioinhalte. Wenn der Download abgeschlossen ist, leuchtet das grüne LED-Lämpchen.
- 4 Entfernen Sie dann das MagiBook-Lernbuchsystem von Ihrem Computer.
- 5 Tippen Sie eine beliebige Seite des Buches an, um mit dem Spiel zu beginnen.

6. Pflegehinweise

Verwenden Sie das Produkt in geschlossenen

Räumen und setzen Sie es keiner Feuchtigkeit aus, da es sonst beschädigt werden könnte. Sollte das MagiBook-Lernbuchsystem dennoch in Kontakt mit Wasser kommen, entfernen Sie gegebenenfalls das USB-Kabel und lassen Sie das Produkt trocknen. Verwenden Sie keine Hitzequelle zum Trocknen des Produkts.

Setzen Sie das Produkt keinen hohen Temperaturen aus und halten Sie es von Hitzequellen fern.

Optimale Betriebstemperatur: 5 °C bis 38 °C. Vermeiden Sie es, das Produkt an Orten zu verwenden oder aufzubewahren, an denen die angegebene Höchsttemperatur überschritten wird (z.B. ein in der Sonne parkendes Auto). Starke Hitze verkürzt die Lebensdauer der Batterien und kann zu Schäden am Produkt führen.

Gehen Sie sorgsam mit dem MagiBook-Lernbuchsystem um.

Setzen Sie es keiner Feuchtigkeit aus. Vermeiden Sie es, in der Nähe des Produkts zu essen oder zu trinken. Lassen Sie das MagiBook-Lernbuchsystem nicht auf eine harte Oberfläche fallen, bauen Sie es nicht auseinander, durchbohren Sie es nicht mit spitzen oder scharfen Gegenständen. Fassen Sie das Produkt bitte nur mit sauberen Händen an.

Pflegehinweise. Entfernen Sie vor der Reinigung alle Kabel von dem Produkt. Reinigen Sie das MagiBook-Lernbuchsystem mit einem leicht feuchten Tuch und verwenden Sie zur Reinigung keine Lösungsmittel oder ätzenden Flüssigkeiten. Tauchen Sie das Produkt nicht unter Wasser. Warten Sie, bis das MagiBook-Lernbuchsystem vollständig getrocknet ist, bevor Sie es erneut verwenden.

7. Wichtige Sicherheitshinweise

 Achtung: Überprüfen Sie regelmäßig, ob das Produkt voll funktionsfähig ist. Benutzen Sie das Produkt nicht, wenn es beschädigt ist.

 Achtung: Lassen Sie Ihr Kind nicht unbeaufsichtigt mit dem Produkt spielen.

 Achtung: Bitte achten Sie auf das Gehör Ihres Kindes, wenn es Kopfhörer trägt:

- Stellen Sie sicher, dass Ihr Kind keinen zu hohen Lautstärken ausgesetzt ist, da das Gehör sonst Schaden nehmen kann.
- Drehen Sie die Lautstärke immer herunter, bevor Sie Kopfhörer an das MagiBook-Lernbuchsystem anschließen.
- Wir empfehlen, das MagiBook-Lernbuchsystem zusammen mit einem Kopfhörer von VTech zu verwenden.

 Achtung: Alle Verpackungsmaterialien, wie z.B. Klebeband, Plastikhalterungen und Folien, sind nicht Bestandteil dieses Lernspielzeugs und müssen zur Sicherheit Ihres Kindes sofort entsorgt werden.

 Achtung: Eventuell könnte das Buch zu schwer für Kinder sein, wenn ein interaktives Lernbuch in das MagiBook-Lernbuchsystem eingesetzt wurde. Bleiben Sie daher in der Nähe Ihres Kindes, wenn es mit dem MagiBook-Lernbuchsystem spielt. Hinweis: Wir empfehlen, das MagiBook-Lernbuchsystem auf einer glatten Oberfläche zu benutzen.

 Achtung: Halten Sie den interaktiven Stift fern von Augen, Nase, Ohren und Mund Ihres Kindes. Nicht für Kinder unter 18 Monaten geeignet.

 Achtung: Nicht für Kinder unter 18 Monaten geeignet.

 Achtung: Strangulationsgefahr durch das beigelegte USB-Kabel. Stellen Sie sicher, dass Kinder unter drei Jahren nicht in Berührung mit dem Kabel kommen und dass lediglich Erwachsene das Kabel handhaben, um eine Verbindung zu einem PC herzustellen.

 Achtung: Stellen Sie sicher, dass Ihr Kind nicht während des Spielens isst oder trinkt, um Erstickungsgefahr auszuschließen.

Hinweis: Maximale Ausgangsspannung $\leq 150\text{mV}$.

Das Spielzeug darf nur an Geräte der Schutzklasse II angeschlossen werden, die am Gerät mit  *Gerät der Schutzklasse II* beschriftet sind.

8. Serviceadresse für Anfragen und Hinweise in Deutschland:

VTech® Electronics Europe GmbH

Kundenservice

Martinstr. 5

D-70794 Filderstadt

www.vtech.de

Kundenservice: 0711/7097472 (Mo-Fr 9-17 Uhr)

Für eine schnelle Abwicklung Ihrer Anfragen bitten wir Sie, folgende Informationen bereit zu halten:

- Name des Produktes oder ggf. die Artikel-Nummer
- Beschreibung des Problems
- Kaufdatum

Garantie- und Reklamationsfälle/Defekte Geräte:

Sollte das Gerät auch nach Beachtung der Hinweise immer noch nicht ordnungsgemäß funktionieren, wenden Sie sich bitte an den Fachhändler, das Warenhaus oder den Versandhandel, bei dem Sie das Gerät gekauft haben. Für Anfragen und Hinweise schicken Sie bitte keine Geräte an unsere Serviceadresse.



LED entspricht
Laser-Klasse 1



Garantiekarte

Lieber Kunde,

bitte behalten Sie diese Karte, um sie bei Reklamationen dem defekten Gerät beizulegen. Diese Garantiekarte ist nur zusammen mit dem Original-Kaufbeleg gültig.

Bitte beachten Sie, dass die Reparatur Ihres **VTech**® Produktes nur dann kostenlos ausgeführt werden kann, wenn

- die Garantiezeit (2 Jahre) nicht überschritten ist
- und der Defekt durch die Garantieleistungen abgedeckt wird.

Wird der Defekt von der Garantieleistung abgedeckt, dann wenden Sie sich bitte direkt an Ihren Händler (mit dem defekten Gerät, diesem Garantieschein und dem Original-Kaufbeleg).



Defekt: _____

Produktname: _____

Absender:

Name: _____

Straße: _____

PLZ: _____ Ort: _____

Telefon: _____

Kaufdatum

Stempel des Händlers

Garantieleistungen

Sie sind Besitzer eines hochwertigen Lernspielzeuges von **VTech®**, das mit größter Sorgfalt hergestellt wurde und einer strengen Qualitätskontrolle unterlag.

Sollte dennoch ein Defekt an Ihrem Lernspielzeug auftreten, so bieten wir Ihnen folgende Garantieleistungen:

- Garantiezeitraum: 2 Jahre ab Kaufdatum
- Garantieuumfang: Schäden am Produkt, die nicht durch unsachgemäßen Gebrauch hervorgerufen wurden.
- Von der Garantie ausgenommen sind Schäden, die durch Nichtbeachten der Bedienungsanleitung bzw. unsachgemäßen Gebrauch oder durch ausgelaufene Batterien entstanden sind.
- Von der Garantie ausgenommen sind auch Transportschäden oder Schäden, die auf eine mangelhafte Verpackung zurückzuführen sind.

Bei **Problemen oder Fragen** wenden Sie sich bitte an unseren Kundenservice:

VTech® Electronics Europe GmbH

Kundenservice

Martinstr. 5

D-70794 Filderstadt

E-Mail: info@vtech.de

Kundenservice: 0711/7097472 (Mo-Fr von 9-17 Uhr; nicht an Feiertagen)



***Mehr Informationen und
weitere Lernspielprodukte
finden Sie unter***

vtech.de

