

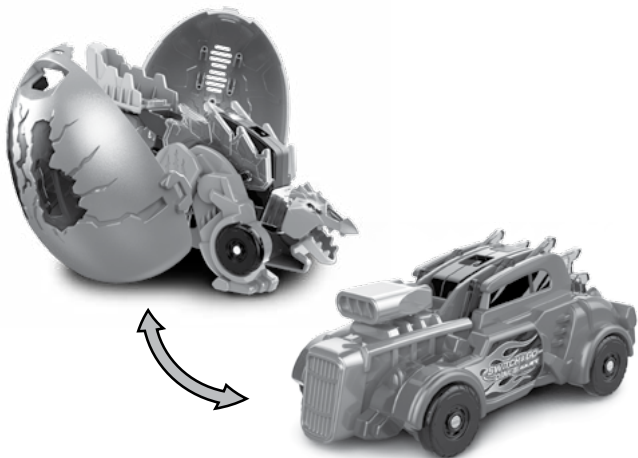

vtech®

Bedienungsanleitung

**SWITCH&GO®**  
**DiNOS** **SURPRISE**

**Stegosaurus**



**Hinweis:** Schieben Sie den Ein-/Aus-Schalter mit Modusregler (  ) (  ) von der Aus-oder Dinomodus-Position auf die Fahrzeugmodus-Position, um den normalen Spielmodus zu aktivieren.

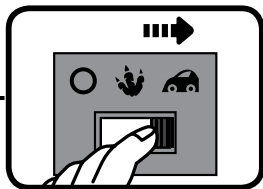

Schritt 1

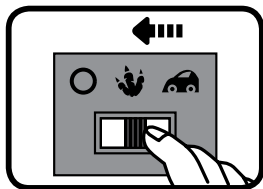

Schritt 2

# Einleitung

Bauen Sie diesen mächtigen **Stegosaurus** zusammen und verwandeln Sie ihn in einen rasanten Rennwagen und wieder zurück. Dino- und Fahrzeuggeräusche sowie coole Lichteffekte sorgen für actiongeladenen Spielspaß!

Ein-/Aus-Schalter mit  
Modusregler

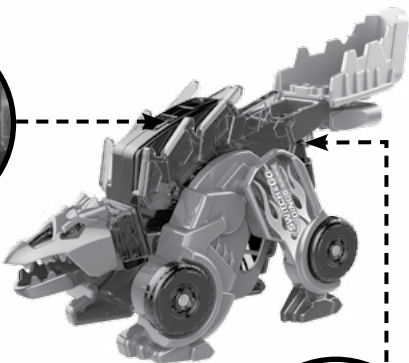

Sprechtaste

# Inhalt der Packung

- **Switch & Go Dinos® Surprise Stegosaurus (bestehend aus 15 Bauteilen)**
- 2 Eierschalenhälften
- 1 **Halterung**
- Bedienungsanleitung (Kurzversion)

## **ACHTUNG:**

Alle Verpackungsmaterialien, wie z. B. Bänder, Schnüre, Plastikhalterungen, Verschlüsse, Karton, Kabelbinder sowie Schrauben, sind nicht Bestandteile dieses Lernspielzeugs und müssen zur Sicherheit Ihres Kindes sofort entfernt werden.

## **Hinweis:**

Bitte speichern Sie diese Bedienungsanleitung ab, da sie wichtige Informationen enthält!

# Erste Schritte

## Den normalen Spielmodus aktivieren:

Das Produkt befindet sich bei Kauf im Demomodus. Um den normalen Spielmodus zu aktivieren, schieben Sie den Ein-/Aus-Schalter mit Modusregler von der Fahrzeugmodus-Position auf die Dinomodus- oder auf die Aus-Position.

## Einsetzen der Batterien

1. Vergewissern Sie sich, dass das Spielzeug ausgeschaltet ist.
2. Das Batteriefach befindet sich auf der Unterseite des Spielzeugs. Nehmen Sie den Deckel des Batteriefaches mithilfe eines Schraubenziehers ab.
3. Entfernen Sie gegebenenfalls leere Batterien aus dem Batteriefach.
4. Setzen Sie 1 neue AAA-Batterie (LR03/AM-4) ein. Für eine optimale Leistung werden neue Alkali-Mangan-Batterien oder vollständig geladene wiederaufladbare Ni-MH-Batterien empfohlen.
5. Schließen Sie das Batteriefach und ziehen Sie die Schrauben wieder fest an.

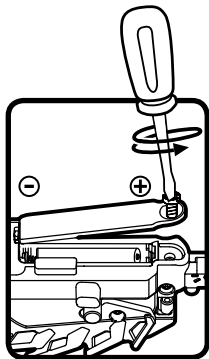

### HINWEIS:

Aufbau nur durch Erwachsene.

Halten Sie die Batterien außerhalb der Reichweite von Kindern.

## **Batteriehinweise**

- Achten Sie unbedingt auf die richtige Polung (+/-).
- Bitte setzen Sie nie neue und gebrauchte Batterien zusammen ein.
- Setzen Sie nie Alkalinebatterien, Standardbatterien (Zink-Kohle-Zellen) oder wiederaufladbare Batterien zusammen ein.
- Verwenden Sie bitte nur die angegebenen oder gleichwertige Batterien.
- Bitte verursachen Sie keinen Kurzschluss der Batterien im Batteriefach.
- Soll das Spielzeug für längere Zeit nicht in Betrieb genommen werden, entfernen Sie bitte die Batterien, um deren Auslaufen zu vermeiden.
- Erschöpfte Batterien bitte aus dem Spielzeug herausnehmen.
- Entsorgen Sie gebrauchte Batterien vorschriftsmäßig.

## **Wiederaufladbare Batterien**

- Entfernen Sie – sofern möglich – wiederaufladbare Batterien aus dem Spielzeug, bevor Sie diese aufladen.
- Wiederaufladbare Batterien nur von Erwachsenen oder unter Aufsicht von Erwachsenen aufladen.
- Versuchen Sie nie, Batterien aufzuladen, die nicht dafür vorgesehen sind.

**Batterien gehören nicht in den Hausmüll und dürfen nicht verbrannt werden. Verbraucher sind gesetzlich verpflichtet, gebrauchte Batterien zurückzugeben. Sie können Ihre alten Batterien bei den öffentlichen Sammelstellen in Ihrer Gemeinde oder überall dort abgeben, wo Batterien verkauft werden.**



Das Symbol der durchgestrichenen Mülltonne auf den Batterien, dem Produkt, der Bedienungsanleitung oder der Produktverpackung weist auf die verpflichtende, vom Hausmüll getrennte Entsorgung der Batterien und/oder des Produktes hin. Dieses Produkt muss am Ende seiner Lebensdauer gemäß ElektroG bzw. der EU-Richtlinie RoHS an einem Sammelpunkt für das Recycling von elektrischen und elektronischen Geräten abgegeben werden.

Die chemischen Symbole Hg (Quecksilber), Cd (Cadmium) oder Pb (Blei) weisen darauf hin, dass in entsprechend gekennzeichneten Batterien die Grenzwerte für die genannte(n) Substanz(en) überschritten werden. Die Batterierichtlinie der EU (2006/66/EG) regelt diese Grenzwerte sowie den Umgang mit Batterien.



Der Balken unter der Mülltonne zeigt an, dass das Produkt nach dem 13. August 2005 auf den Markt gebracht worden ist.

Mit der Wiederverwendung, der stofflichen Verwertung oder anderen Formen der Verwertung von Altgeräten leisten Sie einen wichtigen Beitrag zum Schutze unserer Umwelt. Bitte erfragen Sie bei der Gemeindeverwaltung die zuständige Entsorgungsstelle. Schonen Sie Ihre Umwelt und geben Sie bitte leere Batterien an den Sammelstellen ab. Danke!

# Aufbauanleitung

1. Legen Sie sich die einzelnen Bauteile zurecht:



RÜCKSEITE



01



02



03



04



05



06



07



08



09



10



11



12



STAND



2. Bauen Sie die einzelnen Teile unter Berücksichtigung der Schritte A, B, C, D, E, F und G nacheinander auf.

**A**

DEN DINOSCHWANZ **AUFKLAPPEN**  
KIEFER ANBRINGEN

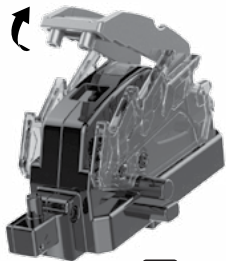

01

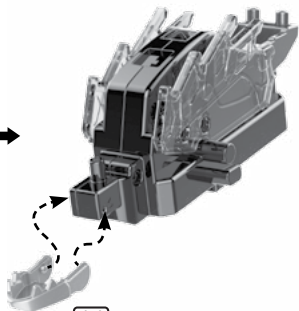

11

**B**

KOPF

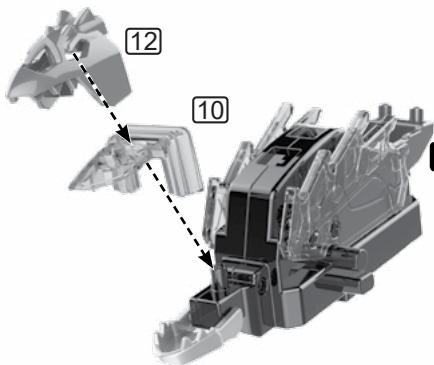

12

10

**A**

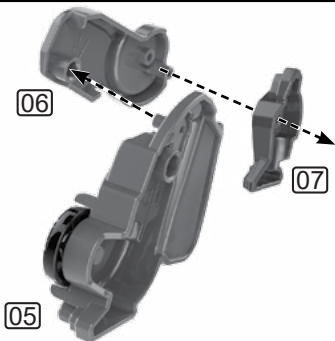
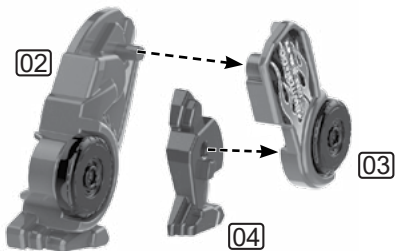
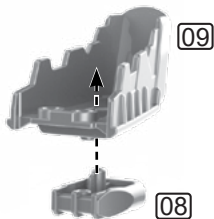
**C****BEINE (RECHTS)****D****BEINE (LINKS)****E****DINOSCHWANZ**

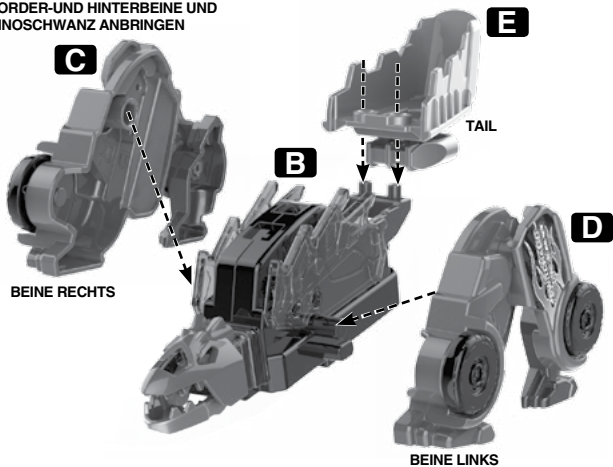
**F****VORDER-UND HINTERBEINE UND  
DINOSCHWANZ ANBRINGEN****G****DINOMODUS**

3. Folgen Sie den Abbildungen unten, um die Halterung mit dem Dino und der Eierschale zu verbinden.

VERBINDUNGSSTÜCK ANBRINGEN

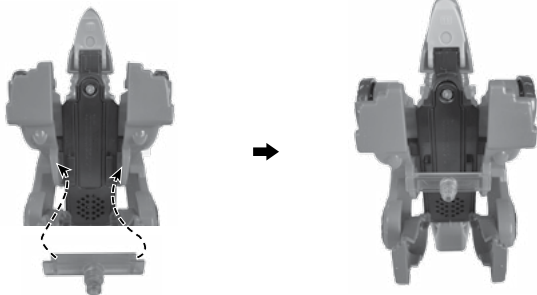

Setzen Sie den Dino in die dafür vorgesehene Halterung

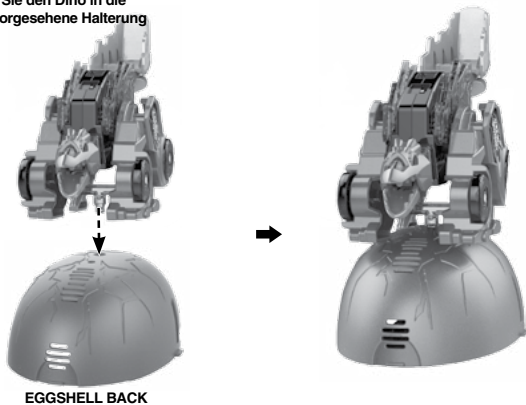

**Hinweis:** Wenn Sie den Dino in den Fahrzeugmodus umwandeln möchten, muss das Verbindungsstück entfernt werden.

# Umwandlung vom Dino- in den Fahrzeugmodus

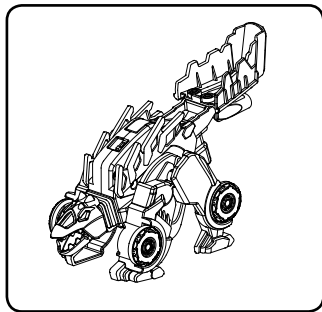

1. Dinomodus.

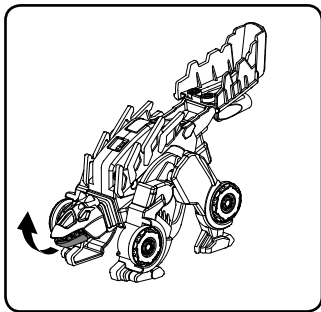

2. Schließen Sie das Maul des Stegosaurus.

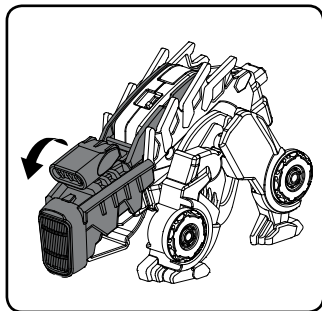

3. Klappen Sie den Dinoschwanz in Richtung des Dinokopfes.

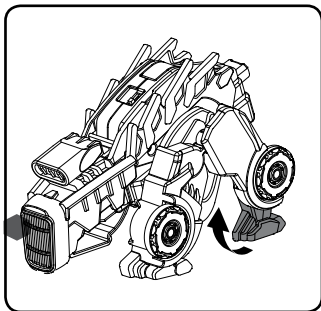

4. Drehen Sie die Füße des Dinos nach innen.

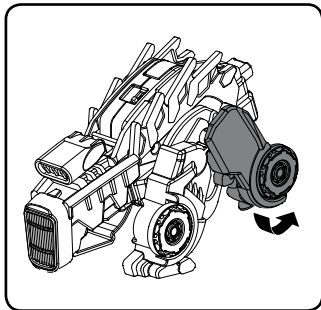

5. Drehen Sie die Hinterbeine auf beiden Seiten parallel zu den Vorderbeinen.

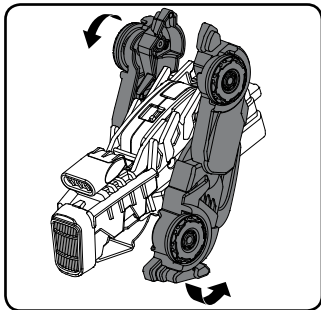

6. Drehen Sie die Beine zum Fahrzeugkörper hin.

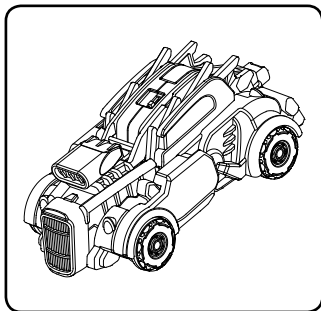

7. Der Dino befindet sich nun im Fahrzeugmodus. Verschieben Sie den Ein-/Aus-Schalter mit Modusregler auf die Fahrzeugmodus-Position, um passende Reaktionen zu aktivieren.

**Hinweis:** Um vom Fahrzeug- in den Dinomodus zu wechseln, folgen Sie den oben genannten Schritten in umgekehrter Reihenfolge.

## Eierschale zur Aufbewahrung des Dinos

Der Stegosaurus kann wieder auseinandergebaut und in die Eierschale zurückgelegt werden. Folgen Sie den folgenden Schritten, um den Stegosaurus in das Ei zu legen:



VORDERSEITE



RÜCKSEITE



01



02



03



04



05



06



07



08



09



10



11



12



STAND

1) Legen Sie die Dinoteile folgendermaßen einzeln in die vordere Eierschalenhälfte:

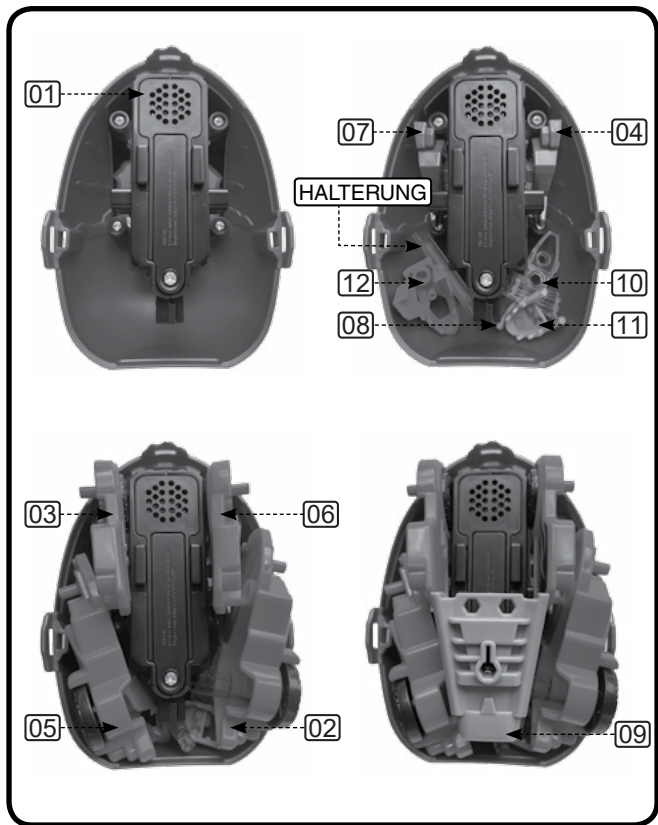



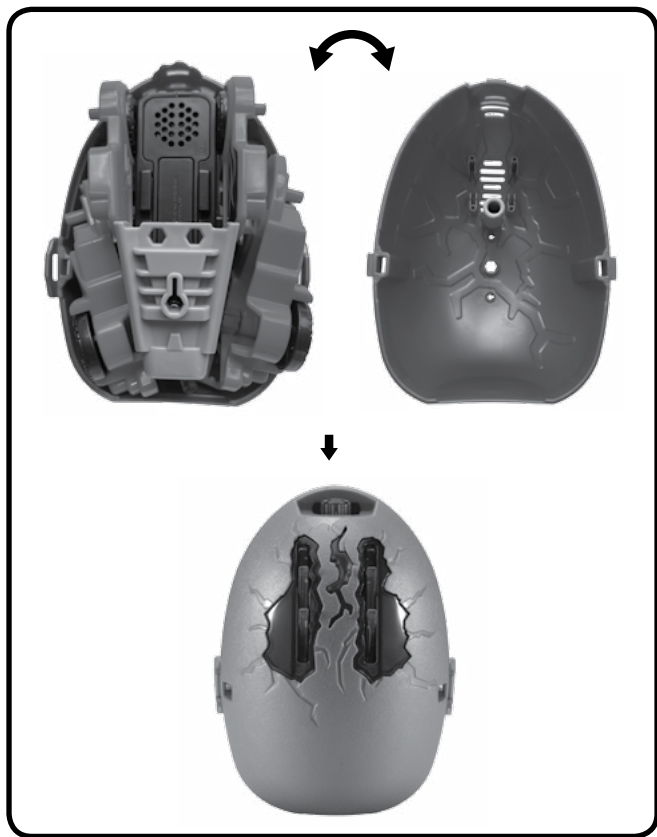

2) Legen Sie die Eierschalenhälften anschließend aufeinander und schließen Sie sie.



# PRODUKTEIGENSCHAFTEN

## 1. Ein-/Aus-Schalter mit Modusregler

Schieben Sie den Ein-/Aus-Schalter mit Modusregler auf die Dino- (  ) oder auf die Fahrzeugmodus (  ) -Position, um zu spielen. Schieben Sie den Ein-/Aus-Schalter mit Modusregler auf die Aus-Position, um die Einheit auszuschalten.



## 2. Sprechaste

Drücken Sie die Sprechaste, um lustige Sätze zu hören. Im Dinomodus können Sie zudem coole Dinogeräusche und im Fahrzeugmodus coole Fahrzeuggeräusche hören.

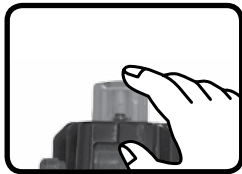

## 3. Abschaltautomatik

Wenn mehrere Sekunden lang keine Eingabe erfolgt, schaltet sich der Stegosaurus automatisch ab. Die Einheit kann durch Drücken der Sprechaste oder durch Verschieben des Modusreglers wieder eingeschaltet werden.

**Hinweis:** Wenn sich die Einheit während des Spiels abschaltet oder das Licht dreimal geräuschlos blinkt, legen Sie bitte neue Batterien ein.

# Pflegehinweise

1. Reinigen Sie den **Stegosaurus** nur mit einem leicht feuchten Tuch.
2. Lassen Sie den **Stegosaurus** niemals länger in der prallen Sonne oder in der Nähe einer Hitzequelle stehen.
3. Entfernen Sie die Batterien, wenn der **Stegosaurus** längere Zeit nicht in Gebrauch ist.
4. Lassen Sie den **Stegosaurus** nicht auf harte Flächen fallen und setzen Sie ihn keiner Feuchtigkeit aus.

## Problemlösung

Funktioniert der **Stegosaurus** nicht mehr oder werden Stimme und Geräusche schwächer, verfahren Sie bitte folgendermaßen:

1. Schalten Sie das Spielzeug für einige Sekunden aus und dann wieder ein.
2. Vergewissern Sie sich, dass die Batterien richtig eingelegt sind.
3. Entfernen Sie eventuell die Batterien und legen Sie sie erneut ein.
4. Legen Sie gegebenenfalls neue Batterien ein.

Wenn das Spielzeug danach immer noch nicht richtig funktioniert, wenden Sie sich bitte an den Fachhändler, bei dem Sie das Produkt gekauft haben.

### HINWEIS:

Die Entwicklung von Kinderspielzeug ist eine verantwortungsvolle Aufgabe, die wir von **VTech**<sup>®</sup> sehr ernst nehmen. Wir bemühen uns sehr, die Richtigkeit unserer Informationen sicherzustellen – unsere Qualitätskontrolle ist äußerst streng. Dennoch können auch uns Fehler unterlaufen oder Erkenntnisse werden einfach von der Zeit überholt. Sollten Sie also Verbesserungsvorschläge haben oder sachliche Fehler entdecken, wenden Sie sich bitte an unseren Kundendienst. Wir sind dankbar für Ihre Hinweise und werden Ihre Anregungen gerne überdenken.

## **Serviceadresse für Anfragen und Hinweise in Deutschland:**

### **VTech® Electronics Europe GmbH**

Kundenservice

Martinstr. 5

D-70794 Filderstadt

E-Mail: [info@vtech.de](mailto:info@vtech.de)

Hotline: 0711/7097472 (Mo-Fr von 9 bis 17 Uhr; nicht an Feiertagen)

[www.vtech.de](http://www.vtech.de)

Für eine schnelle Abwicklung Ihrer Anfragen bitten wir Sie, folgende Informationen bereitzuhalten:

- **Name des Produktes oder ggf. die Artikelnummer**
- **Beschreibung des Problems**
- **Kaufdatum**

### **Garantie- und Reklamationsfälle/ defekte Geräte:**

Sollte das Gerät auch nach Beachtung der Hinweise immer noch nicht ordnungsgemäß funktionieren, wenden Sie sich bitte an den Fachhändler, das Warenhaus oder den Versandhandel, bei dem Sie das Gerät gekauft haben. Für Anfragen und Hinweise schicken Sie bitte keine Geräte an unsere Serviceadresse.

**Mehr Informationen und  
weitere Lernspielprodukte  
finden Sie unter  
*vtech.de***

Bei Fragen zu Garantieleistungen finden Sie weitere  
Informationen in den FAQ auf unserer Homepage:  
*[www.vtech.de/support/faq](http://www.vtech.de/support/faq)*

